

VPort 25シリーズ

屋外用 IP66準拠 昼夜兼用 バンダルプルーフ固定ドーム IPカメラ



- > ヒータあるいはファンレスで -40 ~ 50°Cの動作温度サポート
- > IP66 規格により雨や埃から保護
- > 電源の直接供給および PoE 電源リダンダント
- > 最大 30 フレーム / 秒 @ 解像度 720×480
- > 1 台のカメラで昼夜を問わず使用可能



概要

VPort25 は、屋外の厳しい環境で使用されるバンダルプルーフ、IP66 規格の固定ドームカメラです。最大解像度 520TVL および昼夜をサポートする CCD カメラレンズを備えた VPort25 は、ハイパフォーマンスのビデオ監視アプリケーションに最適です。VPort25 は、IP66 規格によ

り屋外環境条件を満たすことができるので雨や埃に対してプロテクトします。更にバンダル・プルーフ・フォームファクタ設計のために予期せぬ外部ダメージを予防します。また VPort25 の外側のケースが開けられるとケースオープンセンサが警告メッセージを送ります。

ヒータおよびファンレス、ダイレクト電源入力供給および電源リダンダントのためのPoEサポート

VPort25 のヒータ不要、ファンレスのエンベデッドシステムは、屋外使用において最大の信頼性を発揮します。更にカメラは、リダンダント入力電源を備えています：

- (1) ダイレクト電源接続 (12/24VDC および 24VAC)
- (2) PoE(IEEE 802.3af) 電源入力に対応

フルモーション MJPEG/MPEG4 ビデオストリームによるハイパフォーマンスビデオの実現

VPort25 は、ビデオパフォーマンス最大フル D1(720×480)@30FPS を提供する ASIC 圧縮チップを使用しています。より広範囲のカスタマ

要求を満たすために VPort25 は、MJPEG および MPEG4 アルゴリズムを含むデュアルコーデックをサポートしています。

仕様

カメラ

センサ: 1/3" Sony Super HAD または 1/3" Sony ExView

レンズ:

Wide-end: F1.4, 対角線 115.4°, 水平 90.3°

Tele-end: F2.4, 対角線 39.8°, 水平 31.9°

焦点距離: F = 3-9mm

変調: NTSC または PAL

カメラアングル: パン; ±180°, ティルト; ±85°, 回転; ±170° (マニュアル制御)

イルミネーション:

カラー: 0.2 Lux @F1.2

白黒: 0.03 Lux @F1.2

同期: インターナル

ガンマーコレクション: 0.45

ホワイトバランス: オートトラッキングホワイトバランス

電氣的シャッタースピード: オート, 1/60(50) 秒 ~ 1/100,000 秒

S/N 比: 50dB 以上 (AGC off)

AGC コントロール: On/Off

フリッカレス制御: On/Off

ブラックライト圧縮: On/Off

ミラー: On/Off

自動露出, オートアイリス:

On: 自動露出

Off: 自動アイリス

解像度: 420/520TVL

有効画素数:

NTSC: 510×492(中解像度), 768×494(高解像度)

PAL: 500×582(中解像度), 752×582(高解像度)

ビデオ

ビデオ圧縮: MJPEG または MPEG4 (ISO/IEC 14496-2)

ビデオ解像度 & FPS(Frame Per Second)

	NTSC		PAL	
	サイズ	Max. FPS	サイズ	Max. FPS
QVGA	320 x 240	30	320 x 288	25
CIF	352 x 240	30	352 x 288	25
VGA	640 x 480	30	640 x 576	25
4CIF	704 x 480	30	704 x 576	25
Full D1	720 x 480	30	720 x 576	25

ビデオビューイング:

・イメージサイズおよび品質

・タイムスタンプおよびテキストオーバーレイ

ビデオ出力: イーサネットポート経由または BNC コネクタ (1.0Vpp, 75Ω)

オーディオ

オーディオ入力: 1 ラインまたは MIC イン, 2 ピンターミナルブロックコネクタ

オーディオ出力: 1 ラインアウト, 2 ピンターミナルブロックコネクタ

ネットワーク

プロトコル: TCP, UDP, HTTP, SMTP, FTP, Telnet, NTP, DNS, DHCP, UPnP, RTP, RTSP, ICMP, IGMPv3, SNMPv1/v2c/v3, DDNS

イーサネット: 1 10/100BaseT(X) オートネゴシエーション RJ45 ポート

GPIO

デジタル入力: 1, 最大 8mA

"高": +13 ~ +30V; "低": -30 ~ +3V

リレー出力: 1, 最大 24VDC @1A

LED 表示

STAT: システムブートが適切の場合表示

ネットワーク: 1 LED: 10Mbps, 1 LED: 100Mbps

システム: 電源 On/Off

DIP スイッチ: LED ライト On/Off 切換

電源

入力電圧: リダンダント電源入力

・12/24VDC または 24VAC, 2 ピンターミナルブロックコネクタ

・PoE(Power-over-Ethernet) IEEE 802.3af

メカニカル

ケース: IP66 規格 (防水, 防塵, バンダプルプルーフサポート)

サイズ: 142(直径)×118.9(高さ)mm

重さ: 1700g

取付: サーフエスマウント, ウォールマウント

アラーム機能

- ・感度調整ができるビデオモーション検出
- ・ビデオ切断アラーム
- ・内蔵ケース開放センサアラーム
- ・毎日時間を指定して実行
- ・アラーム前/トリガ/後の JPEG スナップショット画像
- ・カスタムアラームアクション設定用 HTTP イベントサーバ

セキュリティ

- ・ユーザーレベルパスワード保護
- ・IP アドレスフィルタリング

環境

動作温度: -40 ~ 50°C

保管温度: -40 ~ 85°C

相対湿度: 5 ~ 95% (結露なきこと)

認証

EMS:

EN61000-4-2 (ESD), level 2

EN61000-4-3 (RS), level 3

EN61000-4-4 (EFT), level 3

EN61000-4-5 (Surge), level 3

EN61000-4-6 (CS), level 3

EN61000-4-8

EN61000-4-11

EMI: FCC Part 15, CISPR (EN55022) class A

衝撃: IEC60068-2-27

落下: IEC60068-2-32

振動: IEC60068-2-6

注: 最新の情報は web サイトでご確認ください

MTBF(meantime between failures)

時間: 74,155 時間

データベース: Telcordia (Bellcore), GB 25°C

保証

保証: 3 年

詳細: MOXA 社製品保証方針

(<http://www.ibsjapan.co.jp/support/102.html>)

バンドルされた無償のソフトウェア

SoftDVR Lite: ビューイングおよび録画用 1 ~ 4 チャンネル IP 監視ソフトウェア

VPort SDK PLUS: カスタマイズされたアプリケーションのための CGI コマンドおよび ActiveX コントロールまたは第三者開発者のためのシステムインテグレーションを含んでいます。(最新の SDK バージョンを Moxa の web サイトからダウンロードしてください)

サイズ (単位 = mm)

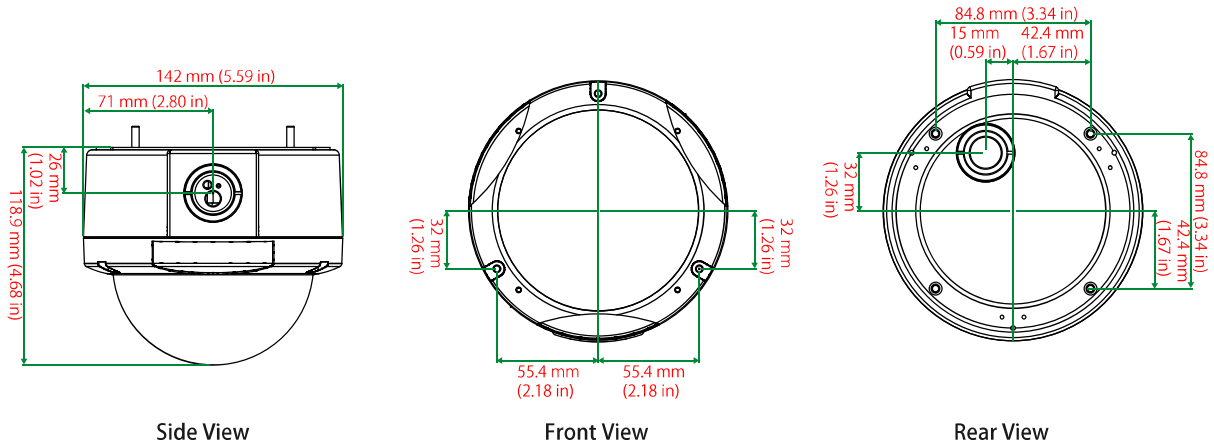

： オーダー情報

製品型番	カメラセンサ		変調方式	
	SuperHAD	Exview	NTSC	PAL
VPort 25-CAM3S52N	✓	-	✓	-
VPort 25-CAM3S52P	✓	-	-	✓
VPort 25-CAM3E52N	-	✓	✓	-
VPort 25-CAM3E52P	-	✓	-	✓

： IPカメラモニタリングアクセサリ



マウンティングキット

グースネック/ストレートチューブ上にドームカメラを取り付けるためのマウントキット

VP-MK

高さ：71mm
直径：132.4mm
重さ：300g



Units: (mm)

ストレートチューブ

VP-ST1 / VP-ST2

高さ：250mm / 500mm
直径：50mm
重さ：1000g / 1800g

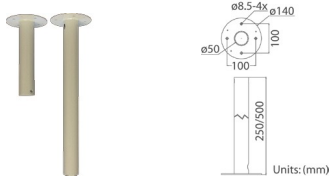

スタンダードペンダント

VP-SP

サイズ：348×104×138.6mm
直径：45mm
重さ：1500g

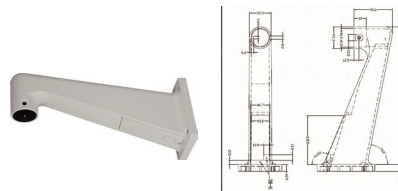

ミニペンダント

VP-MP

サイズ：184×104×115.2mm
直径：44.5mm
重さ：600g

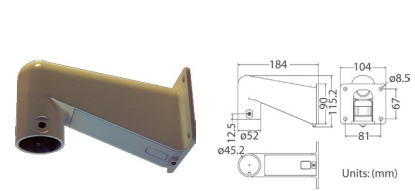

ウォールボックスマウント

壁にグースネック/ミニペンダント取り付け用

VP-WBM

サイズ：270×166×95mm
重さ：2200g

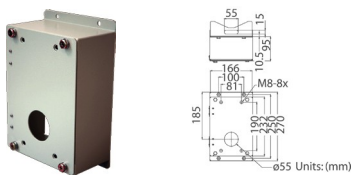

標準コーナーマウンティングプレート

コーナーにグースネック/ミニペンダント取付用

VP-CST

サイズ：222×204×117mm
重さ：2000g

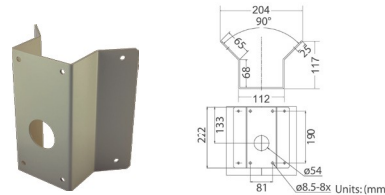

ミニコーナープレート

コーナーにグースネック/ミニペンダント取付用

VP-CSTM

サイズ：270×166×95mm
重さ：800g

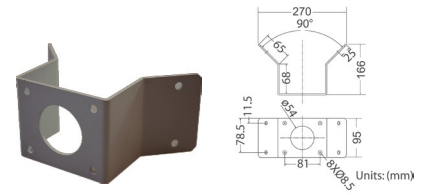

屋外用細いポールに直接マウント

ポールにグースネック/ミニペンダント取付用

VP-PTD

サイズ：232×136×50mm
推奨するポールの直径：112-130mm
重さ：700g

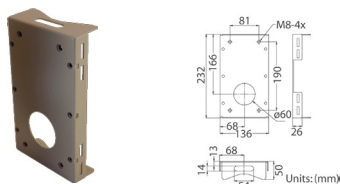

屋外用太いポールに直接マウント

ポール上にグースネック/ミニペンダントを取付用

VP-PWD

サイズ：270×170×60mm
推奨するポールの直径：112-140mm
重さ：1000g

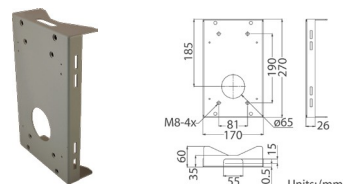

ステンレススチールストラップ

直接ポールあるいはポールボックスに取付用

VP-SS1

長さ：700mm
幅：16mm
重さ：20g

